

GD 911 Battery Operating Instructions

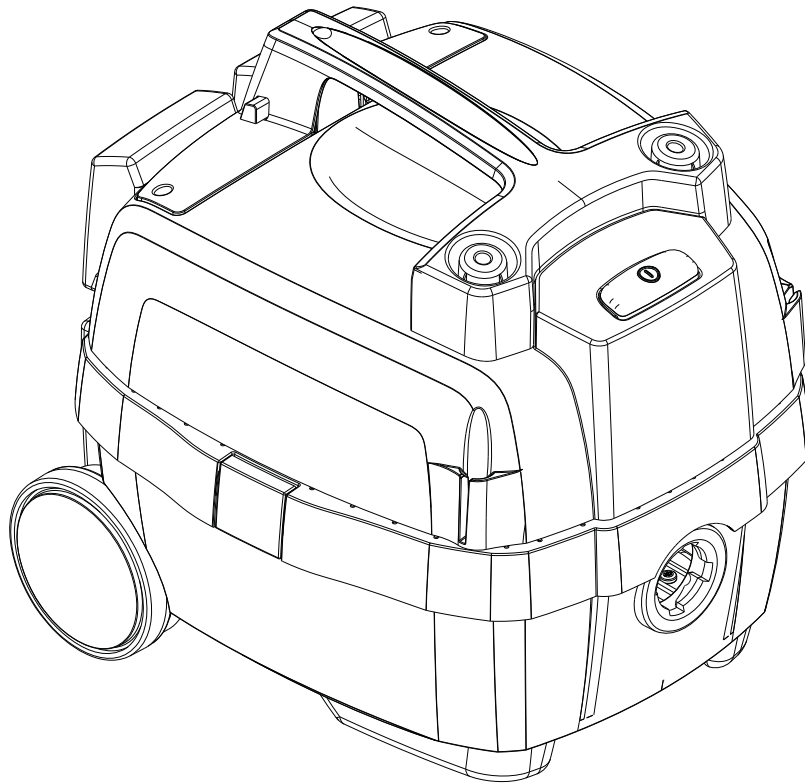

CE

107402566 A

English.....	8
Deutsch	12
Français.....	16
Nederlands.....	20
Italiano.....	24
Norsk	28
Svenska.....	32
Dansk.....	36
Suomi.....	40
Español.....	44
Português.....	48
Ελληνικά.....	52
Türkçe.....	56
Čeština.....	60
Polski.....	64
Magyar.....	68
Română.....	72
Български.....	76
Русский.....	80
Eesti.....	84
Latviski.....	88
Lietuviškai.....	92
日本.....	96
Specifications.....	100

Basic operations

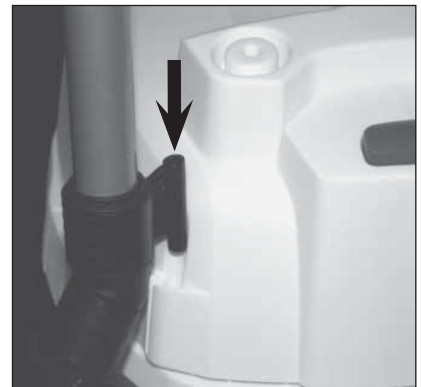
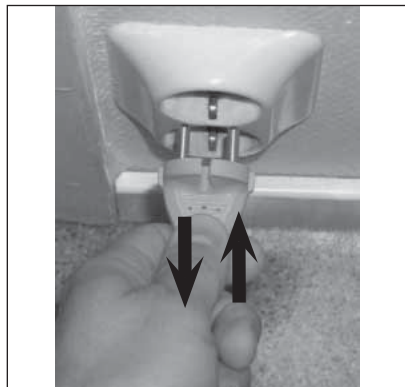
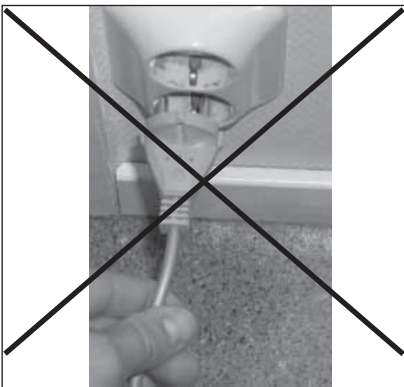
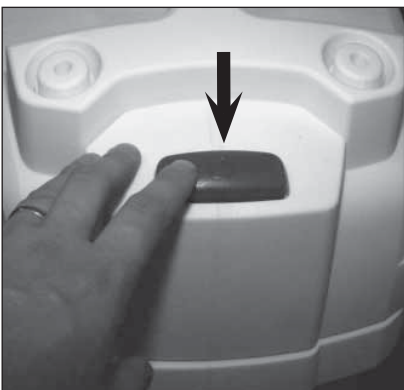

Dust bag replacement

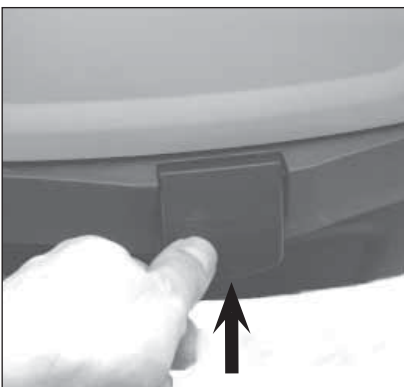
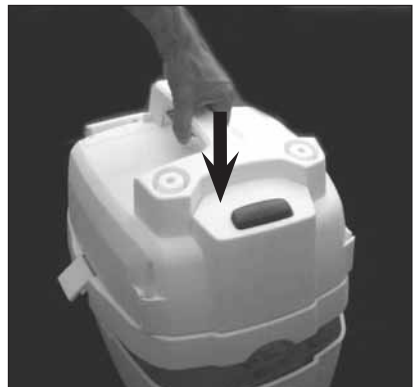
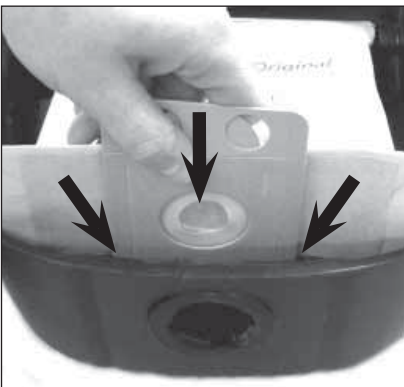
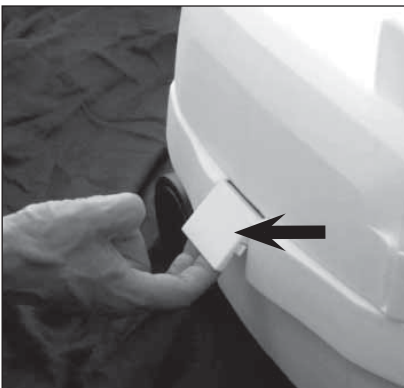

Sack filter

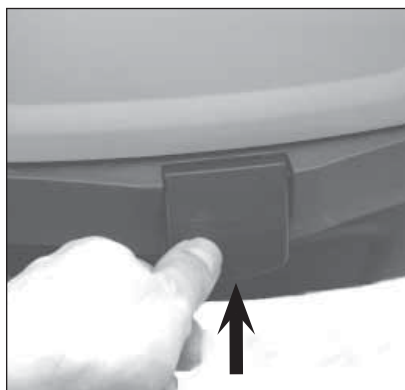
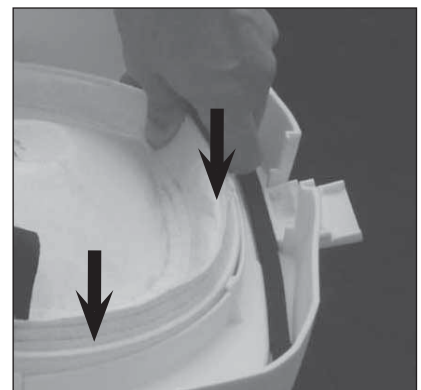
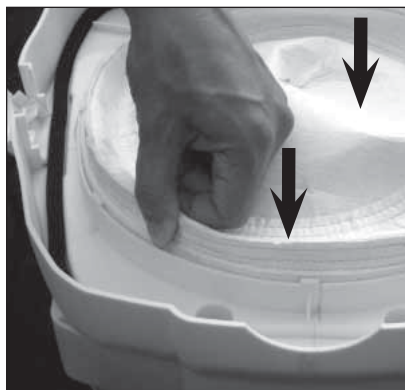
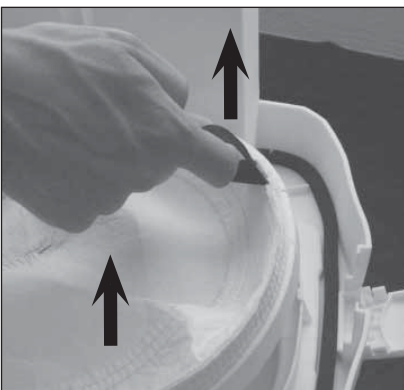
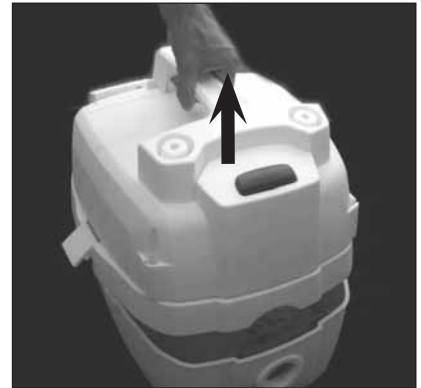
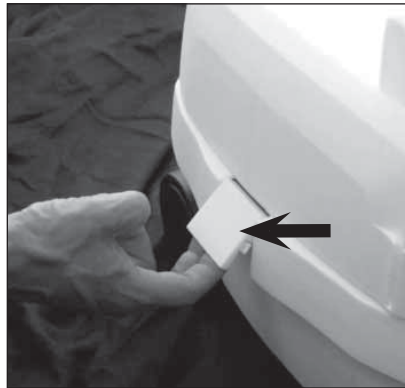

Charger operations

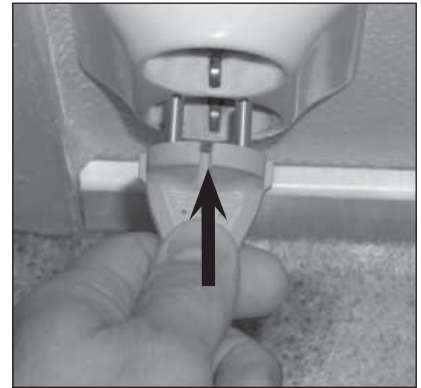
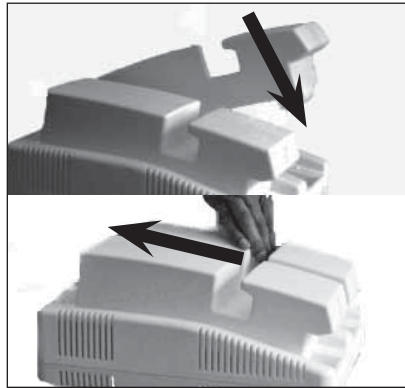

Battery operations

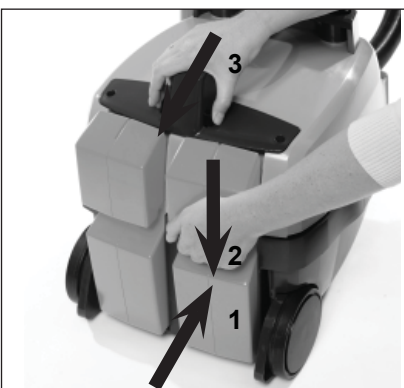
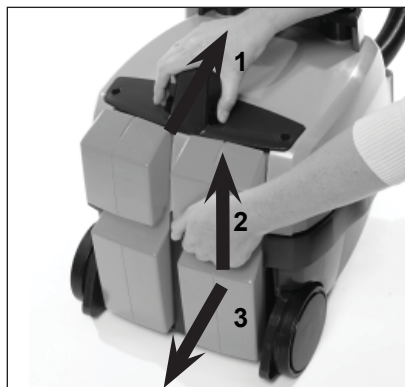
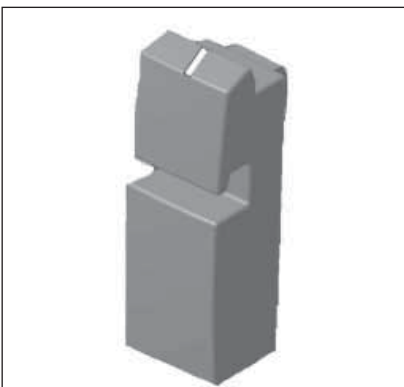

Dansk

Brugsanvisning



Læs venligst dette dokument igennem, inden De tager apparatet i drift og opbevar dokumentet indenfor rækkevidde.

Før støvsugeren tages i brug, bør De sikre Dem, at spændingsangivelsen på støvsugerens mærkeplade svarer til spændingen på lysnettet.

Apparatet er egnet til kommerciel brug som f. eks. på hoteller, skoler, sygehuse, fabrikker, butikker, kontorer, udlejningsforretninger

Apparatets anvendelsesformål

Denne støvsuger er beregnet til opsamling af tørt, ikke-brændbart støv.

Mærkning af henvisninger

ADVARSEL



Fare, som kan føre til alvorlige kvæstelser eller til døden.

GIV AGT



Fare, som kan føre til lettere kvæstelser eller materielle skader.

Vigtige advarsler

ADVARSEL



- Støvsugeren må ikke benyttes til at indsuge vand og væsker eller luftarter, der indeholder eksplosions- eller brandfarlige stoffer.
- Der må ikke ændres på den mekaniske, elektriske og kølemæssige udformning.
- Denne maskine må ikke benyttes af børn eller personer med fysiske, sansemæssige eller mentale handicap eller personer, der mangler erfaring eller viden, medmindre de har fået instruktion eller er under vejledning.
- Det skal sikres, at børn ikke leger med maskinen.
- Brugeren bør instrueres grundigt i brugen af støvsugeren.
- Denne støvsuger er ikke beregnet til vådsugning.

GIV AGT



- Brugeren bør instrueres grundigt i brugen af støvsugeren.
- Denne støvsuger er ikke beregnet til vådsugning.

Denne maskine har en termosikring, som forhindrer overophedning. Slår termosikringen fra, vil det tage ca. 5-10 min., før maskinen starter igen. Sluk for maskinen og kontrollér slange, pose og filter, som sikkerhed for at intet hindrer fri luftgennemstrømning.

Filtret/filtrene på udvalgte modeller i denne produktserie er fremstillet vha. HEPA-materiale. Dette er ikke en HEPA-certificeret maskine, og bør ikke anvendes i rengøringsmiljøer, hvor godkendte HEPA-maskiner er påkrævede.

Støvsugeren leveres med monteret støvsugerpose af papir. Anvend aldrig støvsugeren uden en korrekt monteret støvsugerpose.

Elektrisk tilslutning

ADVARSEL



- Støvsugeren må ikke benyttes, hvis ledning eller stik viser tegn på ødelæggelse. Efterse jævnligt ledning og stik for tegn på brud eller anden skade. Forekommer der skade, bør denne snarest udbedres af Nilfisk Serviceværksted eller en af Nilfisk autoriseret forhandler.
- Undlad at røre ledning eller stik med våde hænder.
- Stikket må ikke udtages fra vægkontakten ved træk i ledningen, men tag fat i stikket og træk ud. Stik skal udtages fra vægkontakten før påbegyndelse af service, reparation af motor eller ledning.

Farlige materialer

ADVARSEL



Opsugning af farlige materialer kan medføre alvorlige eller dødelige kvæstelser.

Følgende materialer må ikke suges op:

- al slags sundhedsfarligt støv
- varme materialer (glødende cigaretter, varm aske osv.)
- brændbare, eksplosive, aggressive væsker (f. eks. benzin, opløsningsmidler, syrer, lud osv.)
- brændbare, eksplosive støvtyper (f. eks. magnesium-, aluminiumstøv osv)

Vedligeholdelse

Opbevar støvsugeren tørt. Støvsugeren er konstrueret til hårdt og vedvarende arbejde, men på et tidspunkt – afhængig af hvor meget den bruges – må støvfiltrene fornyes. Støvsugerens overflade rengøres med en tør klud evt. med lidt PVC-Clean.

Kontakt Nilfisk direkte, såfremt De har yderligere spørgsmål vedr. service.

Garanti

Med hensyn til garanti gælder vore almindelige forretningsbetingelser.

Egenmægtige modifikationer på apparatet, brug af forkerte reservedelen og tilbehør og uhensigtsmæssig brug udelukker alt ansvar fra fabrikantens side for heraf følgende skader.



I henhold til det europæiske direktiv 2002/96/EF vedrørende elektriske og elektroniske apparater skal gamle elektriske apparater indsamles særskilt og tilføres en miljøvenlig form for genbrug.

Betjeningsanvisninger – batterier

Støvsugeren drives af et lithium-ion-batteri. Der følger som standard et batteri med apparatet. Der sidder en LED-indikator øverst på batteriet. Når batteriet er opladet og kører med et normalt strømniveau, lyser LED-indikatoren grønt.

Når indikatoren på batteriet begynder at blinke, er der mindre end 30 % af batteristrømmen tilbage. Der er også mulighed for at bestille et ekstra batteri – på denne måde forlænges driftstiden op til ca. 60 minutter.

Der sidder en trykknop på batteriet. Formålet med denne knop er at vise den resterende strøm på batteriet, hvis batteriet opbevares uden for støvsugeren. Hvis du trykker ned på knappen, vises batteriets kapacitet i LED-indikatoren i 30 sekunder. Når indikatoren på batteriet begynder at blinke, er der mindre end 30 % af batteristrømmen tilbage, og batteriet skal snart oplades. Bemærk! For at spare på strømmen skifter disse batterier automatisk til lagerfunktion, hvis de ikke benyttes inden for en periode på 4-8 uger. Hvis dette funktionsskift er sket, skal du aktivere nulstillingsknappen.

Betjeningsanvisninger - lader

Laderen skal anbringes på et bord, en hylde eller monteres på en væg. Hvis den monteres på en væg, skal du vælge skruer og om nødvendigt rawplugs, så laderen tilpasses materialet i væggen.

Når LED-indikatoren på batterierne begynder at blinke, er der mindre end 30 % af batteristrømmen tilbage. Batteriet kører normalt, indtil det er nede på 0 %, hvor det slukker sig selv. Sådan oplader du batterierne:

1. Sæt laderens kabel i et stik.
2. Sæt batteriet ned til laderen.
3. Træk batteriet bagud til laderens stikkontakt.
4. Sæt den anden ende af kablet i en stikkontakt.

Batterierne oplades automatisk. LED-indikatoren på batteriet blinker med grønt for at indikere, at batteriet oplades. Når batteriet er fuldt opladet, lyser LED-indikatoren på batteriet konstant grønt.

To batterier er fuldt opladet inden for 100 minutter. Det opladede batteri kan forblive på laderen, indtil det skal bruges. Der er ikke fare for overopladning.



- Før hver brug skal du kontrollere batterierne for tegn på skader.
- Du må ikke nedsænke batterierne i væsker.
- Du må ikke lade batterierne op ved en temperatur på under 0 °C.
- Du må ikke opbevare batterier sammen med metalgenstande, da der er risiko for kortslutning.
- Støvsugeren anvender lithium-ion-batterier.
- Du må IKKE anvende engangsbatterier i støvsugeren.
- Du må kun anvende originale batterier, når du udskifter batterierne.
- Hvis batterierne lækker, skal du aflevere dem på en miljøstation eller et tilsvarende sted.
- Når støvsugeren er slidt op, skal du tage batterierne ud af den, før du kasserer den.
- Beskyt laderen mod fugt, og opbevar den på et tørt sted.
- Undlad at bruge laderen, hvis den er våd.
- Den tilgængelige netspænding skal svare til den spænding, der er angivet på laderens typeskilt.
- Undlad at bruge laderen i et eksplosivt miljø.
- Bær ikke laderen i strømspændingskablet.
- Undlad at dække laderen til.

Bemærk! Batteriets ydelse bliver bedre efter de første par opladnings- og afladningscyklusser.

Specifications

		GD 911 Battery
Battery type		Lithium-Ion
Nominal voltage battery	V	24V DC
Energy/battery	Ah	6.9
Battery part number		147 1197 000
Run time 1 / 2 battery	minutes	30 / 60
Charge time 1 / 2 battery	minutes	50 / 100
Operating temperature battery	°C °F	+0 - +40 32 - 104
Storage temperature battery	°C °F	-15 - +50 5 - 122
Airflow with hose and tube	l/second	25
Vacuum, at nozzle	kPa	20
Sound pressure IEC 704	dB(A)	68
Dust bag capacity	L.	8
Weight, cleaner and battery	Kg	11

Specifications and details are subject to change without prior notice.

CE	CE declaration of conformity
NILFISK-ADVANCE A/S Sognevej 25 DK-2605 Brøndby	
Product:	Vacuum cleaner
Model:	GD 911 Battery
Description:	
The design of the appliance corresponds to the following pertinent regulations:	EC - Machinery Directive 2006/42/EC EC - Directive EMC 2004/108/EC
Applied harmonized standards:	EN 60335-2-69:2009 EN 55014-1:2006, EN 55014-2:2001, EN 61000-3-2:2006, EN 61000-3-3:2008, EN 62233:2008
Applied national standards and technical specifications:	DIN EN 60335-2-69:2010
 Anton Sørensen General Manager EAPC Technical Operations	Brøndby, 2010









Nilfisk-Advance A/S
Sognevej 25
DK-2605 Brøndby
Denmark
Tel.: +45 43 23 81 00
Fax: +45 43 43 77 00
www.nilfisk.com